

グランドプロ CF-4 脚

取扱説明書

このたびは、スリック製品をお買い求めいただきまことにありがとうございました。ご使用前にこの説明書をよくお読みいただき正しく、十分に性能を生かしてお使いください。お読みになったあとは必ず保管し、わからないときには再読してください。

※雲台は本品に含まれておりませんので別途お取り付けのうえご使用ください。

⚠ 注意 このマークは取扱いを誤った場合、人が傷害を負ったり物的損害の発生が想定される内容です。

🚫 禁止 このマークは禁止（してはいけないこと）内容です。説明にしたい事故のないようお使いください。

English instruction in reverse side.

F606-1

各部名称

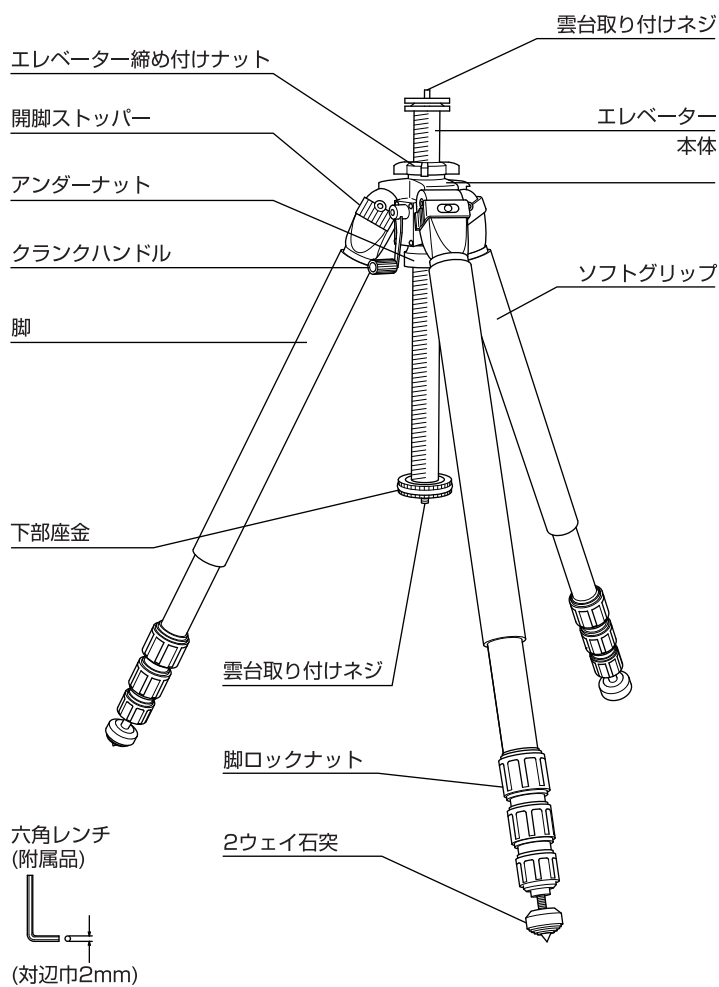

雲台取り付けネジ

🚫 禁止

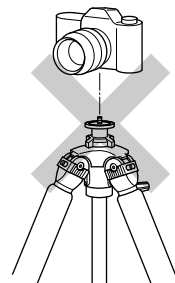

カメラを直接エレベーターに取り付けることは故障の原因になります。雲台などを介してお取り付けください。

持ち運びのとき

🚫 禁止

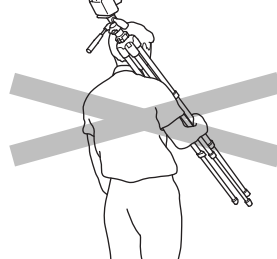

三脚にカメラを取り付けたまま移動すると思わぬ事故を起すことがあります。カメラは三脚から外して運搬してください。

仕様

縮長	825 mm
全高	2,540 mm
EVスライド	285 mm
質量	3.8 kg

クランプヘッド

🚫 禁止

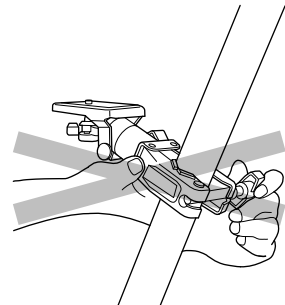

別売のクランプヘッドはカーボン三脚に使用しないでください。パイプが破損し危険です。

衝撃のあったとき

⚠ 注意
🚫 禁止

三脚が転倒するなど衝撃が加わった場合は、パイプにひび割れが入っていないか確認ください。傷、割れ等が見つかった場合はただちに使用を中止し修理を依頼してください。繊維が出ている場合はケガをするおそれがあります。直接ふれないようご注意ください。

搭載する機材

🚫 禁止

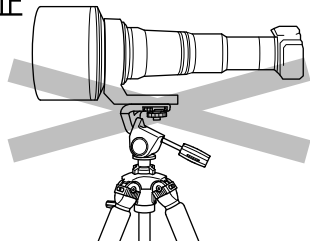

この製品は、10kg位までの機材を載せるように作られています。これ以上の機材は載せないでください。また、10kg以下のものであっても重心位置によりバランスの取りにくいものもあります。そのような際は、十分気を付けて使用してください。

開脚角を変える

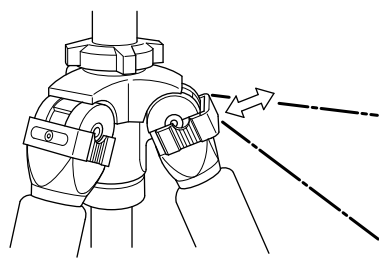

標準の開き位置から脚を少し閉じるようにして、開脚ストッパーを引き出すと残り二つの開脚角(ミドル、ロー、ポジション)がえらべます。使用角度が決まったらストッパーをつきあてにあたるよう確実にもどしてください。

脚の伸縮

⚠ 注意

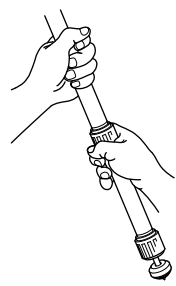

脚を伸ばすときは上の段から、脚を縮めるときは下の段から行ってください。操作するロックナットのすぐ上のパイプを握ると確実です。

エレベーターの操作

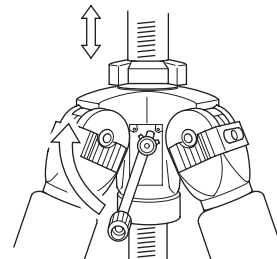

クランクハンドルを操作してエレベーターを上下します。エレベーター締め付けナットを締め込むと、エレベーターの作動かたさを調節し左右ガタを少なくすることができます。

アンダーナット

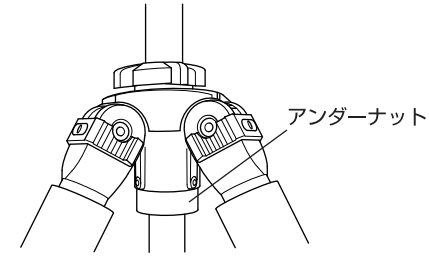

締め付けナットをゆるめたときのエレベーター上下かたさを変えたいときはアンダーナットの締め具合でかたさを調整してください。

プロフェッショナルII用 雲台受別売

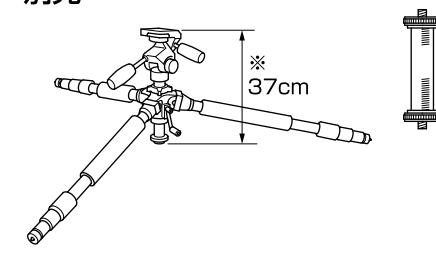

グランドプロ CF-4でさらに低い地上高をご希望の場合は、別売のプロフェッショナルII用の雲台受けをお求めください。最低地上高37cmにできます。※プロフェッショナルII雲台使用時。

エレベーターの上、下の取り付けネジ

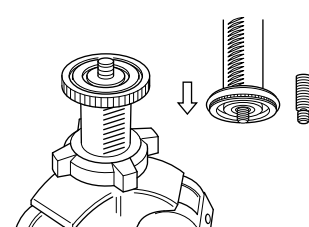

エレベーターの上の雲台取り付けネジは大ネジ(U3/8)の固定式。下のネジは小ネジ(U1/4)と大ネジの段つきネジです。上下を反転し希望のネジでお使いください。

エレベーター、雲台受(別売)の交換方法

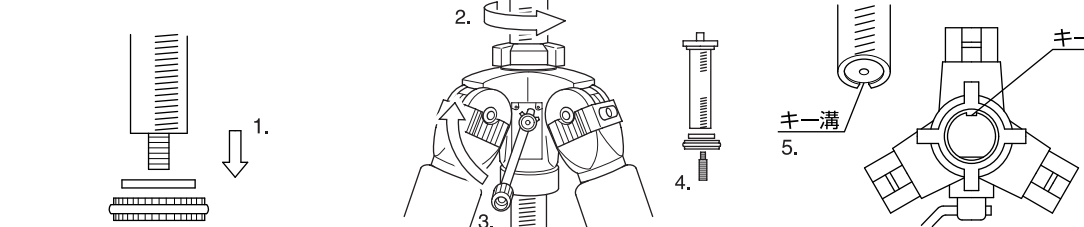

1. 下部座金をゆるめ、座金と輪ゴムをはずします。
2. 本体エレベーター締め付けナットとアンダーナットを3~4回転ゆるめます。

3. 雲台部を支えながらクランクハンドルを操作しエレベーターを上へ抜き取ります。
4. 新しく交換する雲台受けの下部座金、輪ゴム、雲台取り付けネジを外します。

5. 本体部の中のキーとエレベーターの溝の方向を一致させます。
6. クランクを軽く回し、歯のかみ合いを確かめてから下まで降ろしていきます。

雲台(別売)の取り付け

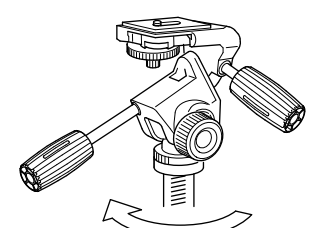

雲台(アクセサリー)と三脚のネジを合わせます。雲台を時計まわりに止まるまでまわします。パンストッパーをきつく締めて、さらに時計方向にねじこみます。パンストッパーをゆるめると通常にパンニングできます。

本体キーの調整方法

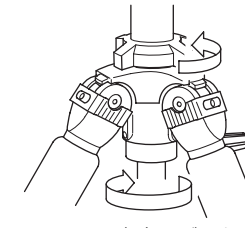

エレベーターの左右のガタをなくしたいときは本体キーの調整を行なってください。※付属品の六角レンチを用意してください。
1. エレベーター締め付けナットとアンダーナットをゆるめてください。

2ウェイ石突

⚠ 注意

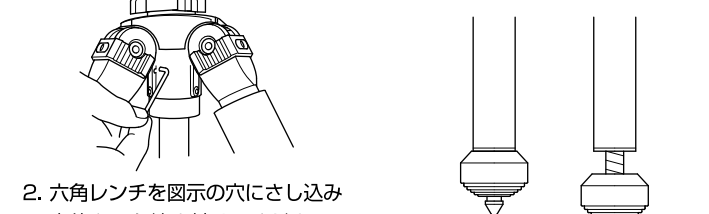

2. 六角レンチを図示の穴にさし込み本体キーを締め付けてください。
3. クランクハンドルを操作しエレベーターの上下の動きを確認し、さらにパンハンドルを握りエレベーターの左右ガタを確認してください。

石突部は、ゴム突とスパイクを併用しています。設置条件にあわせて使いわけしてください。室内で撮影されるときは、床面に傷をつけないようご注意ください。

お手入れ

- グリス、油の補給はしないでください。
- よこれたときには、中性洗剤をやわらかな布につけてふいてください。その後、きれいな乾いた布でふいてください。
- 火に近づけないようにしてください。夏など高温になる車内などに長時間放置しないでください。



*改良のため、お断りなくデザイン、仕様を変更することがありますのでご了承ください。

アフターサービス

本製品の補修用性能部品は製造中止後5年を目安に保有しております。したがって本期間中は修理をお受けいたします。

インターネット・ホームページ <http://www.slik.com/>

スリック株式会社

本社/〒350-1231 埼玉県日高市鹿山853 Tel. 042-989-2141

スリック製品販売元
株式会社 ケンコー
〒161-8570 東京都新宿区西落合3-9-19 Tel. 03-5982-1060

