

スプリント PRO II、 スプリント MINI II

取扱説明書

このたびは、スリック製品をお買い求めいただきまことにありがとうございました。ご使用前にこの説明書をよくお読みいただき正しく、十分に性能を生かしてお使いください。お読みになったあとは必ず保管し、わからないときには再読してください。

⚠ 注意 このマークは取扱いを誤った場合、人が傷害を負ったり物的損害の発生が想定される内容です。

🚫 禁止 このマークは禁止（してはいけないこと）内容です。説明にしたがい事故のないようお使いください。

仕様

スプリント PRO II
縮長 470mm
全高 1,615mm
EVスライド 300mm
質量 940g

スプリント MINI II
縮長 350mm
全高 1,090mm
EVスライド 210mm
質量 780g

各ケース付

English instruction in reverse side.

K114

各部名称

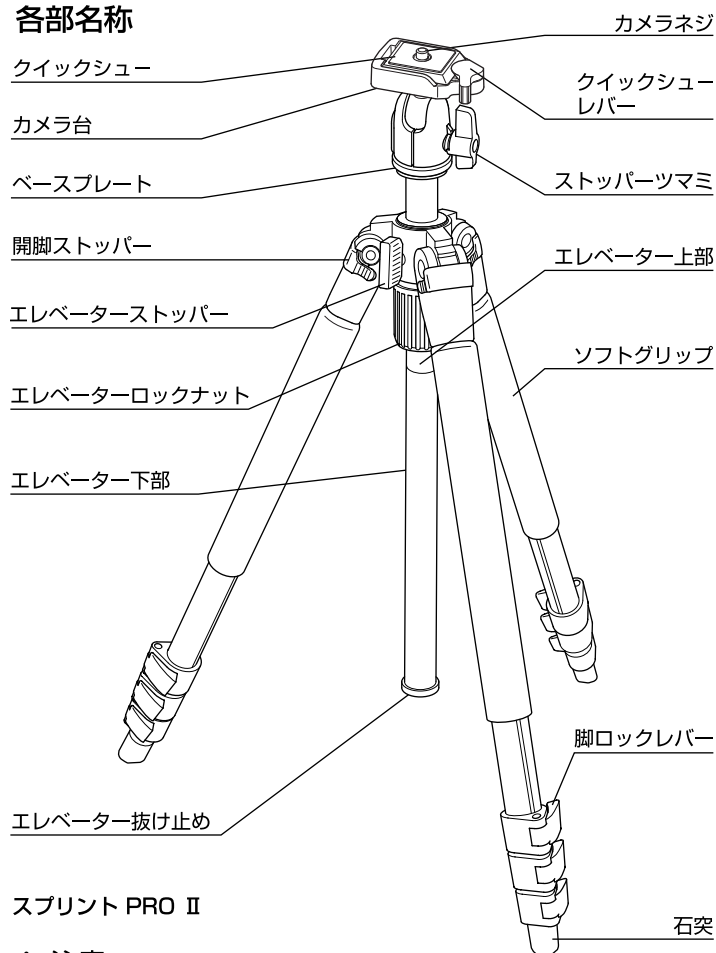

スプリント PRO II

⚠ 注意

ソフトグリップは消耗品です。永久的に使用できるものではありませんので傷んだらアフターサービスをご利用ください。（無料修理保証の対象外です。）
※まれに黒い色が付着することがありますのでご注意ください。

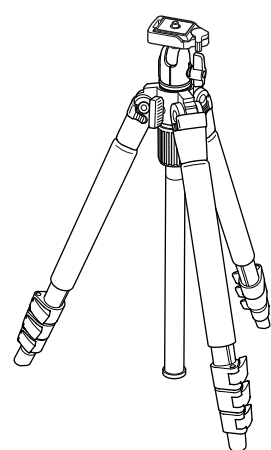

スプリント MINI II

持ち運びのとき

🚫 禁止

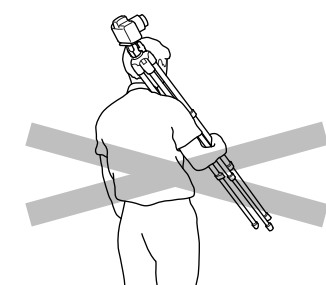

三脚にカメラを取り付けたまま移動すると思わぬ事故を起すことがあります。カメラは三脚から外して運搬してください。

搭載する機材

🚫 禁止

この製品は、2kg位までの機材を載せるように作られています。これ以上の機材は載せないでください。また、2kg以下のものであっても重心位置によりバランスの取りにくいものもあります。そのようなときは、上のクラスの三脚をお使いください。

機材のセットアップ

⚠ 注意

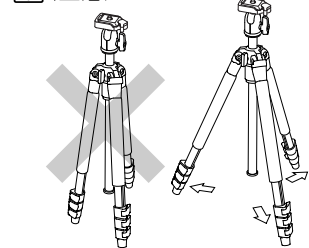

カメラの取り付け、ハンドル、つまみ、レバー類のロックは確実に行って、落下や転倒を防いでください。また、3本の脚を十分に開いてください。脚の開きが不十分だと不安定でカメラブレや転倒の原因になります。

雲台の使い方

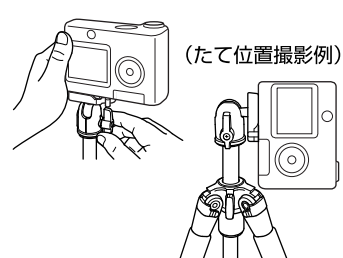

カメラをささえながらストッパーつまみをゆるめると、カメラ台はフリーになり、ベースプレートも回転します。アングルを決めてストッパーつまみをしっかりと締め付けてください。

エレベーターの使い方

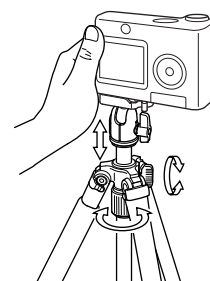

雲台に手をそえてエレベーターストッパー、エレベーターロックナットの順にゆるめます。雲台を上下させて位置が決まったら、手を離す前にしっかりとナット、ストッパーを締め付けてください。

開脚角を変える

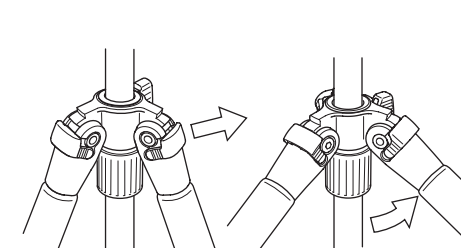

標準の開き位置から脚を少し閉じるようにして、開脚ストッパーを引き出すと残り二つの開脚角（ミドル、ロー、ポジション）がえらべます。

⚠ 注意

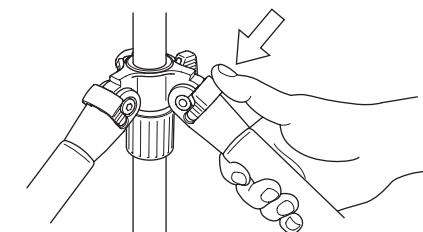

使用角度が決まったらストッパーをつきあてにあたるように確実にもどしてください。

ローポジション

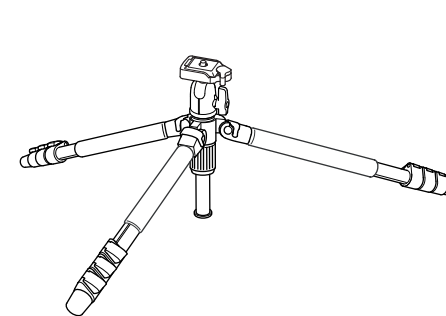

エレベーター下部を取り外すことにより、最低地上高をさらに低くできます。

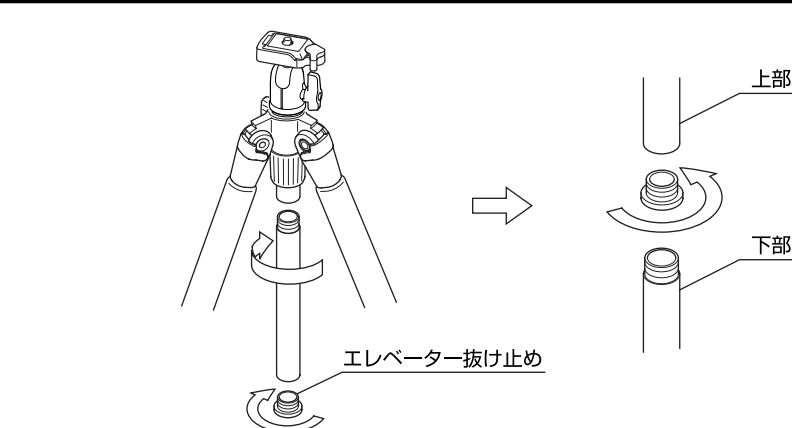

エレベーター抜け止めと、エレベーター下部を矢印方向にねじり、取り外します。

取り外したエレベーター抜け止めは、エレベーター上部の下側に必ず取り付けてください。

脚の伸ばし方

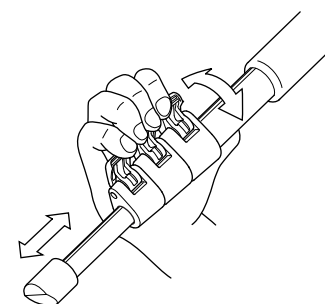

レバーを開くとパイプは伸縮できます。希望の位置でレバーをしっかりロックしてください。太いパイプを優先してご使用になるとグラつきが少なくなります。

エレベーターの上下差しかえ

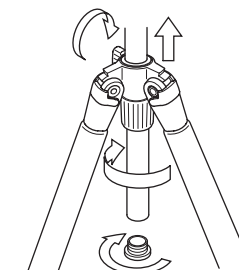

エレベーターを下から差し込むとデジタルコピーや、接写に使えます。エレベーター抜け止めをはずし、エレベーターストッパーとロックナットをゆるめて、エレベーターを上へ引き抜きます。エレベーターを下から差し込み、ストッパーとロックナットをしっかり締め付け、落下防止のためエレベーター抜け止めを必ず取り付けてください。

⚠ 注意

エレベーター抜け止め

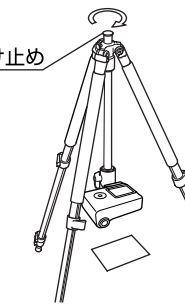

カメラの取り付け方

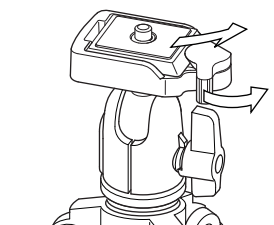

クイックシューレバーを矢印方向に起こし、クイックシューを取り出してください。このときクイックシュー固定レバーは、ストッパーにより起きた状態になっていますので、無理にもどさないように注意してください。

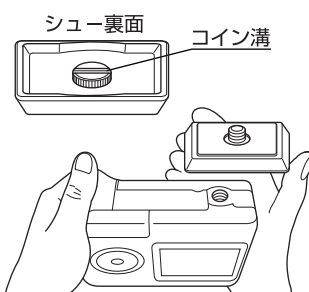

カメラの三脚取り付けネジとクイックシューのカメラネジを合わせ、コイン等を使いしっかりとねじ込みます。

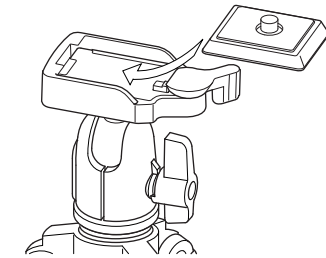

クイックシューをレバー側から斜めに滑らすように取り付けます。取り付けるとクイックシュー固定レバーは自動的に閉じますが、さらにレバーを固定側に締め確実に固定します。

お手入れ

- グリス、油の補給はしないでください。
- よごれたときには、中性洗剤をやわらかな布につけてふいてください。その後、きれいな乾いた布でふいてください。
- 火に近づけないようにしてください。夏など高温になる車内などに長時間放置しないでください。



*改良のため、お断りなくデザイン、仕様を変更することがありますのでご了承ください。

アフターサービス

本製品の補修用性能部品は製造中止後5年を目安に保有しております。したがって本期間中は修理をお受けいたします。

インターネット・ホームページ <http://www.slik.com/>

スリック株式会社
本社/〒350-1231 埼玉県日高市鹿山853 Tel. 042-989-2141
スリック製品販売元
株式会社 ケンコー
〒161-8570 東京都新宿区西落合3-9-19 Tel. 03-5982-1060

